

5. УСТАНОВКА ЗАМКОВ

Поставить шкаф в вертикальное положение.
В верхние отверстия вставить замки (прилагается).
В пазы крючков разместить перекладина.



Рис.5



Инструкция на сборку
шкафов ШРС-41
ШРС-42
ШРС-43

1а. При сборке шкафа ШРС-41 положить на сборочный стол или грушу поверхность задней стенку отбортовками вверх. Отауб стенку по короткой стороне разместить внизу будущего шкафа.

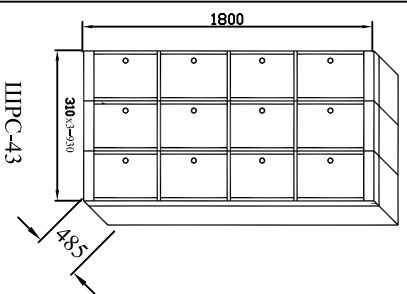
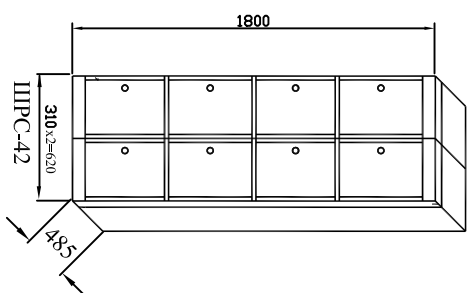
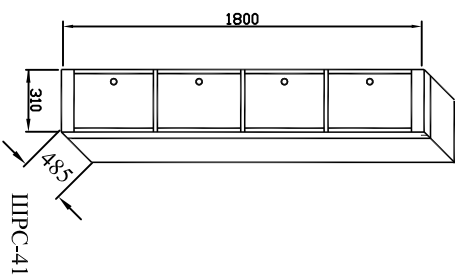
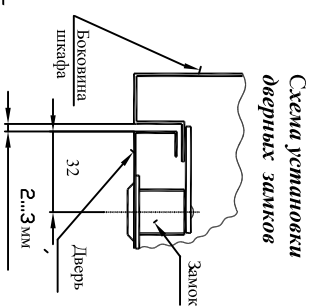
Разместить по краям стенку согласно рис.1а обе боковины, совместив отверстия стенок и боковин по линиям Л1, Л2. Детали скрепить заклепками (по 1 штук : по краям постыбить по 2 заклепки, далее по одной заклепке с шагом 211 мм.)

1б. При сборке шкафа ШРС-42 положить на сборочный стол или грушу поверхность где задних стенки. Отауб каждой стенки по короткой стороне разместить внизу будущего шкафа.

Разместить по краям и между стенками согласно рис.1б параллельно груе грушу врытык по продольным краям три боковины, совместив отверстия стенок и боковин по линиям Л1, Л2, Л3. Скрепить геттали заклепками по отверстиям, расположенным на линиях Л1, Л2, Л3. По краям каждой линии отверстий постыбить по две заклепки на расстоянии 44мм между ними, далее по одной заклепке с шагом 211мм.

(Всего по 11 заклепок по каждой линии Л1-Л3)

1в. В случае сборки шкафа ШРС-43 на сборочный стол или грушу поверхность положить три задних стенки параллельно груе грушу врытык по продольным краям Отауб каждой стенки по короткой стороне направить вниз будущего шкафа. Разместить по краям и между стенками согласно рис.1в четыре боковины, совместив отверстия стенок и боковин по линиям Л1-Л4. Скрепить геттали заклепками по от-

верстиям, расположенным на линиях Л1, Л2, Л3, Л4. По краям каждой линии отверстий постыбить по две заклепки, далее по одной заклепке с шагом 211мм. (Всего по 11 заклепок каждой линии Л1-Л4) Внимание: В случае несоблюдения отверстий на боковине и задней стенке боковину развернуть на 180 градусов.

2. Установка перекрытий и полок.

Используя круглые отверстия в рядах П (см. рис.1а, 1б, 1в) в образобные секции шкафа установить на заклепках перекрытия (см. рис.2а, 2б, 2в) отбортовками в направлении низа шкафа.

-5-

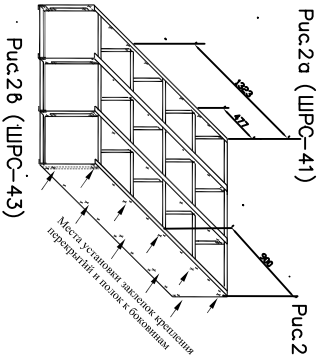
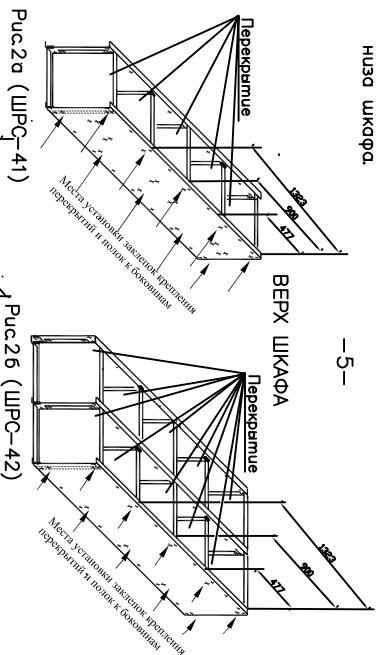

Верхние перекрытия устанавливаются на крайние отверстия боковин в рядах по рис.2а, 2б, 2в, нижние на предпоследние отверстия в рядах. Промежуточные на отверстия на расстоянии 477мм, 900мм, 1323мм от верхнего перекрытия. По внутренним боковинам каждой заклепкой скрепляются два перекрытия и боковина.



Рис. 3а

4. Установка передних панелей.

На каждый locker (отсек между двумя боковинами) собираемого шкафа установить переднюю панель (поз. 1 раздела "Комплектация").

Внимание! Соединять панели с боковинами заклепками только при открытых дверях.

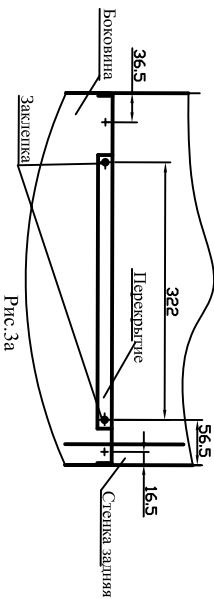
Все панели после закрепления на боковинах шкафа должны открываться вправо.

По линиям Л5, Л6, Л7, Л8 (см. рис. 4а, 4б, 4в) отверстия на панелях совместить со свободными отверстиями на боковинах и стянуть их заклепками (по 2 заклепки на краях и далее 7 заклепок равномерно по всей длине по каждой линии отверстий Л5, Л6, Л7, Л8). По внутренним боковинам одной заклепкой скрепляются 2 передних панели с боковиной (рис. 4 -выноска II).



Рис.4а (ШРС-41)

Рис.4б (ШРС-42)

Примечание: Передняя панель (поз.1), боковина (поз.2), задняя стенка (поз.3) имеют по два ряда отверстий (круглых или эллипсных). В каждом ряду 11 отверстий, расположенных вдоль глиняных стоек с шагом 211мм кроме крайних отстоящих на расстоянии 44мм друг от друга.

Кроме того на боковинах есть еще по два ряда отверстий B для крепления перекрытий. Отверстия расположены вдоль глиняных стоек ближе к осевой линии (по 9 отверстий в каждом ряду).

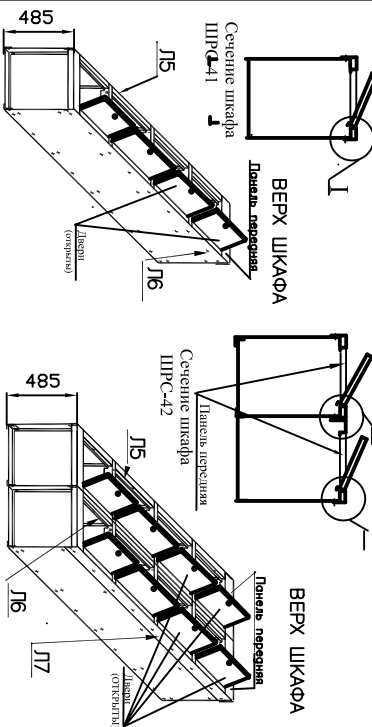
ВНИМАНИЕ! При сборке шкафа боковина стыковаться с задними стенками прогальной стеноной, к которой ближе расположены ряды отверстий (16мм от края, см.рис.).

II. Порядок сборки

Все работы по сборке шкафа проводить на чистой горизонтальной поверхности (удобнее на столе)

I. Соединение боковин с задней стенкой (задними стенками)



Рис.1а (ШРС-41)

Рис.1б (ШРС-42)

Рис.1в (ШРС-43)

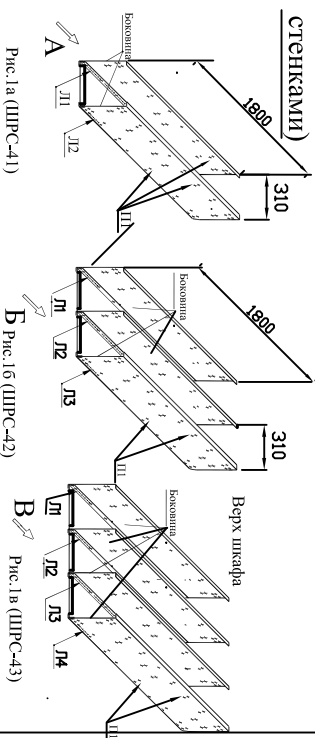

Рис. 1

I. Комплектация

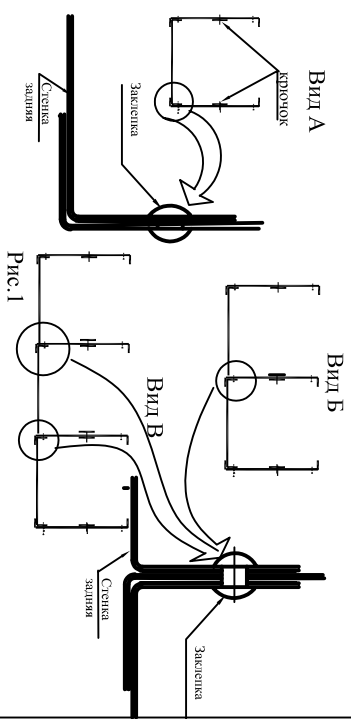
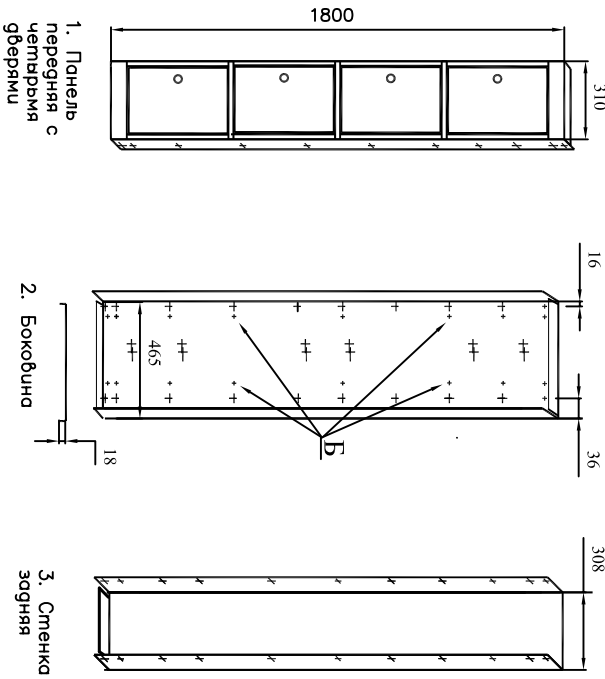

	Количество		
	Шкаф односторонний ШРС-41	Шкаф двухсторонний ШРС-42	Шкаф трехсторонний ШРС-43
Панель передняя	1	2	3
Боковина	2	3	4
Стенка задняя	1	2	3
Перекрытие*	5	10	15
Защелка 4 длиной 6мм**	66	98	130
Замок почтовый	4	8	12

* Используются в качестве крышки и дна
 ** Включая 2 запасных защелки

